

**RW414364**

**RW414304**

**RW466364**

**RW466304**

**RW466564**

Холодильник для хранения вина

## ru Содержание

<b>Указания по технике безопасности</b>	<b>3</b>	Восстановление заводских установок	13
Об этой инструкции	3	Включение и выключение демонстрационного режима	13
Опасность взрыва!	3	Спящий режим	13
Опасность поражения электрическим током	3	Автом. открывание дверцы	14
Опасность возгорания/опасности вследствие воздействия хладагента	4	Домашняя сеть	14
Опасность возгорания	4	Автоматическая блокировка дисплея для очистки	14
Предупреждение рисков для детей и подверженных опасности лиц	4	<b>Сигнализация</b>	<b>14</b>
Материальный ущерб	4	Предупредительный сигнал при открытой дверце	14
Вес	4	<b>Home Connect</b>	<b>15</b>
<b>Надлежащее использование</b>	<b>5</b>	Установка Home Connect	15
<b>Охрана окружающей среды</b>	<b>5</b>	Связь холодильника с приложением Home Connect	16
Упаковка	5	Установка обновленной версии программного обеспечения Home Connect	16
Старый прибор	5	Доступ к сервисной службе	16
<b>Установка и подключение</b>	<b>6</b>	Удалить настройки сети	16
Комплект поставки	6	О защите данных	17
Технические данные	6	Декларация о соответствии	17
Установка прибора	6	<b>Отделение для хранения вина</b>	<b>18</b>
Ниша для встраивания	6	Расположение бутылок	18
Установка приборов рядом друг с другом (Side by side)	6	Советы по хранению вина	18
Экономия электроэнергии	7	Оптимальная для употребления температура вина	18
Перед первым использованием	7	<b>Очистка</b>	<b>19</b>
Подключение к электросети	7	Очистка дисплея	19
<b>Знакомство с прибором</b>	<b>8</b>	Очистка внутреннего пространства прибора	19
Прибор	8	Чистка элементов оснащения	19
Элементы управления	9	Указания по уходу за поверхностями нержавеющей стали	19
Оснащение	9	<b>Шумы</b>	<b>20</b>
<b>Управление прибором</b>	<b>10</b>	Обычные шумы	20
Включение прибора	10	Как избежать посторонних шумов	20
Выключение прибора и вывод его из эксплуатации	10	<b>Освещение</b>	<b>20</b>
Установка температуры	10	<b>Что делать в случае неисправности?</b>	<b>21</b>
Презентационное освещение	10	Прибор	21
Влажность воздуха	10	<b>Сервисная служба</b>	<b>22</b>
Блокировка дисплея для чистки	11	Самопроверка прибора	22
Самопроверка	11	Заказ на ремонт и консультация в случае неисправностей	22
Настройка яркости панели управления	11		
Включение и выключение индикации ожидания	11		
Настройка индикации дисплея	11		
Установка цвета сенсорной панели	11		
Установка тона звука сенсорной панели	12		
Установка громкости звука сенсорной панели	12		
Установка громкости сигнала	12		
Приглушение света при открывании и закрывании дверцы	12		
Выбор единицы измерения температуры	12		
Установка языка	12		

## **⚠ Указания по технике безопасности**

Данный прибор соответствует действующим нормам технической безопасности и отвечает предписаниям по защите от радиопомех.

Контур циркуляции хладагента проверен на герметичность.

### **Об этой инструкции**

- Прочитайте внимательно инструкции по эксплуатации и монтажу и соблюдайте приведенные в них указания. В них содержится важная информация по установке, эксплуатации и техническому обслуживанию прибора.
- Изготовитель не несет ответственности в случае несоблюдения указаний и предупреждений, содержащихся в инструкциях по эксплуатации и монтажу.
- Всю документацию следует хранить для использования в будущем и передать вместе с прибором следующему пользователю.

### **Опасность взрыва!**

- Запрещается использовать электрические приборы внутри данного прибора (например, нагревательные приборы или электрические мороженицы).
- Не храните в приборе продукты с горючими газами-вытеснителями (например, аэрозольные баллончики) и взрывоопасные вещества.
- Если это не указано производителем, не предпринимайте дополнительные меры, чтобы ускорить оттаивание.

### **Опасность поражения электрическим током**

В связи с ненадлежащим образом выполненной установкой и ремонтом может возникнуть серьезная опасность для пользователя.

- При установке прибора не допускать зажатия или повреждения сетевого шнура.
- В случае повреждения сетевого шнура: прибор немедленно отсоединить от электросети.
- Не использовать многоконтактные розетки, удлинительные кабели или адаптеры.
- Ремонт прибора допускается выполнять только изготовителю, сервисной службе или специалистам с аналогичной квалификацией.
- Использовать только оригинальные детали изготовителя.

При использовании данных деталей изготовитель гарантирует их соответствие требованиям технической безопасности.



### **Опасность возгорания/опасности вследствие воздействия хладагента**

В трубах контура циркуляции хладагента имеется в небольшом количестве экологически безвредный, но горючий хладагент (R600a). Он не разрушает озоновый слой и не способствует развитию парникового эффекта. При вытекании хладагент может привести к травмам глаз или воспламенению.

- Избегать повреждений труб.

В случае повреждения труб:

- держать вдали от прибора огонь и источники воспламенения;
- проветрить помещение.
- выключить прибор и извлечь штепсельную вилку из розетки;
- вызвать специалиста сервисной службы.



### **Опасность возгорания**

Переносные многоконтактные розетки или переносные сетевые узлы могут перегреться и стать причиной возгорания. Не устанавливать переносные многоконтактные розетки или переносные сетевые узлы за прибором.

### **Предупреждение рисков для детей и подверженных опасности лиц**

Опасности подвержены следующие категории лиц:

- дети;
- лица с физическими и психическими ограничениями или с ограниченным восприятием;
- лица, не обладающие достаточными знаниями о безопасной эксплуатации прибора.

Меры:

- убедиться в том, что дети и подверженные опасности лица осознают опасность;
- при использовании прибора дети и подверженные опасности лица должны находиться под присмотром или руководством лица, отвечающего за их безопасность;
- пользование прибором разрешается только детям старше 8 лет;
- во время чистки и технического обслуживания дети должны находиться под присмотром;
- ни в коем случае не позволять детям играть с прибором.

### **Опасность удушья**

- У приборов с дверным замком: ключ хранить в недоступном для детей месте.
- Упаковку и ее части не отдавать детям.

### **Материальный ущерб**

Во избежание материального ущерба:

- не вставать на цоколь, выдвижные элементы или дверцы, а также не опираться на них;
- не допускать попадания масла и жира на пластмассовые детали и уплотнители дверцы;
- при извлечении штепсельной вилки из розетки следует тянуть за саму вилку, а не за соединительный кабель.

### **Вес**

Прибор имеет очень значительный вес. Для установки и транспортировки прибора требуются минимум 2 человека.

→ "Установка прибора" на страница 6

## Надлежащее использование

Используйте данный прибор

- только для хранения вина.
- только для использования в частном домашнем хозяйстве и в бытовых условиях.
- только для использования в соответствии с данной инструкцией по эксплуатации.

Данный прибор предназначен для использования на высоте не более 2000 м над уровнем моря.

## Охрана окружающей среды

### Упаковка

Все материалы безопасны для окружающей среды и подлежат вторичной переработке.

- Утилизируйте упаковку экологически чистым путем.
- О возможных методах утилизации осведомитесь у своего торгового агента или в органах коммунального управления.

### Старый прибор

При правильной утилизации может быть получено ценное сырье.

**⚠ Предупреждение – Дети могут закрыться в приборе и задохнуться!**

- Чтобы дети не смогли забраться вовнутрь, полки и контейнеры не следует извлекать из прибора.
- Отслуживший прибор держать вдали от детей.

#### Внимание!

**Не исключено выделение хладагента и опасных газов.**

Избегать повреждений труб контура циркуляции хладагента и изоляции.

- 1 Извлечь штепсельную вилку из розетки.
- 2 Перерезать сетевой шнур.
- 3 Утилизировать прибор надлежащим образом.

 Данный прибор имеет отметку о соответствии европейским нормам 2012/19/EU утилизации электрических и электронных приборов (waste electrical and electronic equipment - WEEE).

Данные нормы определяют действующие на территории Евросоюза правила возврата и утилизации старых приборов.

## Установка и подключение

### Комплект поставки

После распаковки проверьте все детали на отсутствие возможных транспортных повреждений.

Обращайтесь с рекламациями в магазин, где вы приобрели прибор, или в нашу сервисную службу.

→ "Сервисная служба" на страница 22

В комплект поставки входят следующие компоненты:

- Встраиваемый прибор
- Оснащение (в зависимости от модели)
- Материал для монтажа
- Инструкция по эксплуатации
- Инструкция по монтажу
- Список сервисных служб
- Гарантия в приложении
- Информация о расходе электроэнергии и шумах

### Технические данные

Хладагент, полезный объем и другие технические данные указаны на типовой табличке.

→ "Знакомство с прибором" на страница 8

### Установка прибора

#### Место установки

Чем большее количество хладагента содержится в приборе, тем больше должно быть помещение, в котором он установлен. В слишком малых по размеру помещениях при утечке хладагента может образоваться горючая смесь газа с воздухом.

На каждые 8 г хладагента должно приходиться минимум 1 м<sup>3</sup> помещения. Количество хладагента, содержащегося в вашем приборе, указано на типовой табличке внутри прибора.

→ "Знакомство с прибором" на страница 8

Вес прибора может составлять в зависимости от модели до 500 kg. Опорная поверхность должна быть прочной и не должна прогибаться. Если потребуется, укрепите пол.

#### Допустимая температура помещения

Допустимая температура помещения зависит от климатического класса прибора.

Сведения о климатическом классе Вы найдете на типовой табличке.

→ "Знакомство с прибором" на страница 8

Климатический класс	Допустимая температура помещения
SN	+10 °C ... 32 °C
N	+16 °C ... 32 °C
ST	+16 °C ... 38 °C
T	+16 °C ... 43 °C

Прибор полностью работоспособен в пределах допустимой температуры помещения.

В случае эксплуатации прибора климатического класса SN при более низкой температуре помещения повреждение прибора можно исключить до температуры помещения +5 °C.

### Ниша для встраивания

Ниша должна удовлетворять следующим критериям:

- предохраняющий от опрокидывания уголок должен быть смонтирован
- глубина ниши минимум 610 мм, для монтажа заподлицо – 635 мм
- прямоугольная форма
- прочность – боковые стенки и перекрытие должны иметь толщину не менее 16 мм и быть надежно соединены с полом или стеной
- глубина укороченных боковых стенок минимум 100 мм

### Установка приборов рядом друг с другом (Side by side)

Установку приборов рядом друг с другом выполняйте в соответствии с инструкцией по монтажу.

Если требуется перегородка между приборами, она должна иметь толщину не менее 16 мм.

## Экономия электроэнергии

При соблюдении следующих указаний прибор будет расходовать меньше электроэнергии.

**Указание:** Размещение элементов оснащения внутри прибора не влияет на расход электроэнергии прибором.

### Установка прибора

Предохраните прибор от воздействия прямых солнечных лучей.

Прибор следует устанавливать на максимально возможном расстоянии от радиаторов отопления, печей и прочих источников тепла:

Минимум 3 см от электрических или газовых плит.

Минимум 30 см от масляных или угольных печей.

Установите прибор в помещении с температурой прилб. 20 °С.

Вентиляционные отверстия не закрывать и не загромождать.

Помещение ежедневно проветривать.

Прибор охлаждает реже при низких температурах окружающей среды и вследствие этого расходует меньше электроэнергии.

Прибор охлаждает реже и вследствие этого расходует меньше электроэнергии, если обеспечен свободный отвод теплого воздуха.

### Использование прибора

Дверцу прибора открывать только на короткое время.

Охлажденное вино транспортировать в теплоизолированной сумке и быстро загрузить в прибор.

Между бутылками и задней стенкой всегда оставлять немного места.

Вентиляционные отверстия не закрывать и не загромождать.

Раз в год чистить вентиляционные отверстия с помощью пылесоса.

Воздух в приборе не так сильно нагревается. Прибор холодит реже и вследствие этого тратит меньше электричества.

Воздух может свободно циркулировать, и температура остается на постоянном уровне. Прибор холодит реже и вследствие этого тратит меньше электричества.

Прибор расходует меньше электроэнергии, если обеспечен свободный отвод теплого воздуха.

## Перед первым использованием

- 1 Извлечь информационный материал, снять липкие ленты и защитную пленку.
- 2 Провести чистку прибора.

## Подключение к электросети

### Внимание!

Прибор не подсоединять к электронным энергосберегающим штекерам.

**Указание:** Прибор можно подключать к ведомым сетью и синусным инверторам.

Ведомые сетью инверторы используются при наличии фотогальванических энергетических установок, подключенных напрямую к общественной электросети. В изолированных условиях необходимо использовать синусные инверторы. Изолированные условия, напр., на кораблях или в горных приютах, не имеют непосредственного подсоединения к общественной электросети.

- 1 После установки прибор следует подключать к электросети не ранее, чем через 1 час, чтобы избежать повреждений компрессора.

- 2 Прибор подсоединять к электросети только через розетку, установленную в соответствии с предписаниями. Параметры розетки должны соответствовать следующим данным:

Розетка с	220 В ... 240 В
защитным заземлением	50 Гц
Предохранитель	10 А ... 16 А

Для неевропейских стран: Проверить, соответствует ли указанный вид тока прибора параметрам Вашей электросети. Данные прибора указаны на типовой табличке.

→ "Знакомство с прибором" на страница 8

- 3 Подсоедините прибор к розетке, расположенной вблизи прибора. После установки прибора розетка должна оставаться в легкодоступном месте.

### **⚠ Предупреждение – Опасность поражения электрическим током!**

Если длина сетевого шнура недостаточна, ни в коем случае не используйте многоконтактные розетки или удлинительные кабели. Обратитесь в сервисную службу, где вам предложат альтернативные варианты.

## Знакомство с прибором

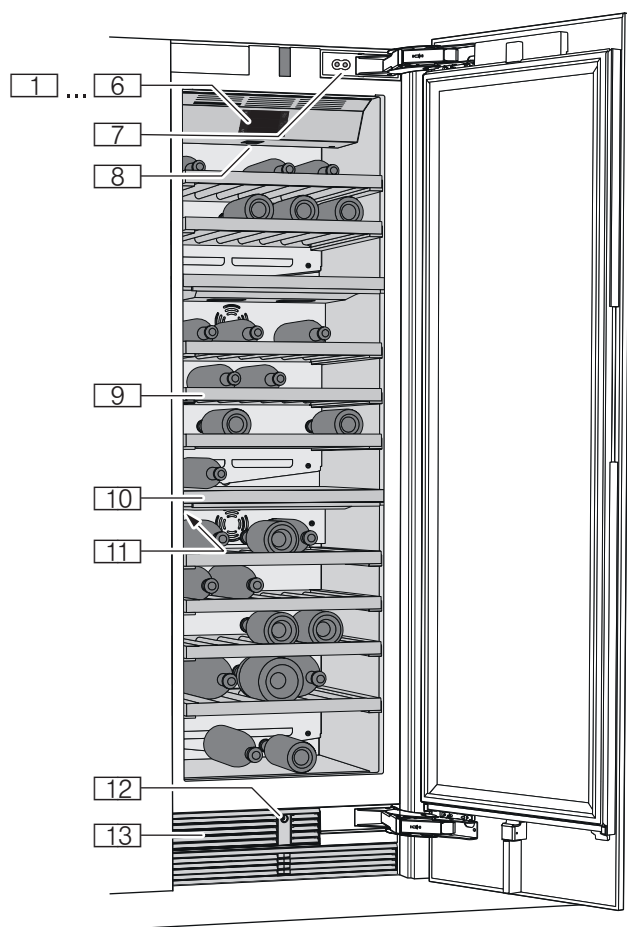

### Прибор

\* Не во всех моделях.

- 1...6    Элементы управления
- 7            Амортизатор дверцы
- 8            Главный выключатель Вкл./Выкл.
- 9            Полка
- 10           Перегородка
- 11           Типовая табличка
- 12           Автом. открывание дверцы
- 13           Вентиляционное отверстие



## Элементы управления

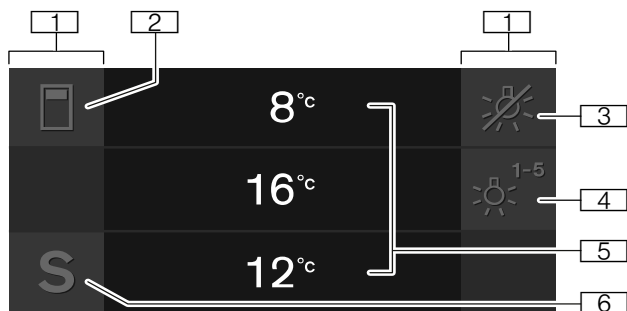

- 1** Сенсорные поля  
Под сенсорными полями расположены сенсоры. Прикосновением к символу вызывается соответствующая функция.
- 2** Кнопка Открывает меню для изменения температуры и влажности воздуха.
- 3** Кнопка Выключает презентационное освещение.
- 4** Кнопка Открывает меню для переключения между различными режимами освещения.
- 5** Индикация температуры в отделении для хранения вина  
Показывает установленную температуру в °C/°F. В зависимости от модели прибора отображаются 2 или 3 отделения.
- 6** Кнопка **S**  
Открывает главное меню.

### Главное меню

Чтобы открыть главное меню, нажмите кнопку **S**.

В главном меню имеются следующие функции:

- Базовые установки
- Блок. дисплея для чистки
- Самопроверка
- Спящий режим (если включен)

→ "Управление прибором" на страница 10

### Меню Базовые установки

Вход в меню **Базовые установки** осуществляется следующим образом:

- 1 Нажмите кнопку **S**.

- 2 Кнопкой перейдите к пункту меню **Базовые установки**.

- 3 Откройте меню кнопкой .

В меню **Базовые установки** имеются следующие подменю и возможности настройки:

- Яркость
- Индикация ожидания
- Индикация дисплея
- Цвет сенсорной панели
- Тон звука сенсорной панели
- Громкость звука сенс.панели
- Громкость сигнала
- Приглушение света при откр. и закрывании дверцы
- Единица температуры
- Язык
- Заводские установки
- Демонстрационный режим
- Спящий режим
- Автом. открывание дверцы
- Домашняя беспроводная сеть
- Автоматическая блокировка дисплея для очистки

→ "Управление прибором" на страница 10

## Оснащение

### Полка

Чтобы облегчить доступ к бутылкам вина, можно вынуть полки.

### Указание:

Полки для разделения климатических зон неподвижны.

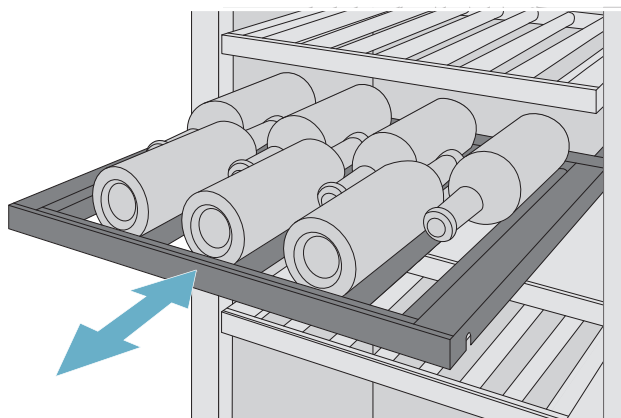

### Дополнительная полка

Чтобы поместить на хранение больше бутылок вина или обеспечить более надежное положение бутылок на полках, вы можете установить дополнительные полки.

## Управление прибором

### Включение прибора

- 1 **Нажмите главный выключатель Вкл./Выкл.**  
Прибор начнет охлаждать, освещение при открытой дверце включено.
- 2 Установите нужную температуру.  
→ "Установка температуры" на страница 10

#### Указания по эксплуатации

- После включения прибору может потребоваться несколько часов для достижения установленного уровня температуры.
- Передняя сторона корпуса частично слегка подогревается. Это препятствует образованию конденсата в области уплотнителя дверцы.

### Выключение прибора и вывод его из эксплуатации

#### Выключение прибора

- **нажмите на главный выключатель Вкл./Выкл.**  
Прибор больше не охлаждается.

#### Вывод прибора из эксплуатации

Если прибор в течение длительного времени не будет использоваться:

- 1 Извлеките штепсельную вилку из розетки или выключите предохранитель.  
Прибор больше не охлаждается.
- 2 Очистите прибор.
- 3 Оставьте прибор открытым.

### Установка температуры

#### Рекомендуемая температура

Отделение для хранения вина: 11 °C

#### Отделение для хранения вина



- 1 Кнопкой  выберите нужное отделение.

- 2 Нажимайте кнопку  $-/+$  до тех пор, пока индикация не покажет нужную температуру.
- 3 Прибор сохраняет установку и спустя несколько секунд автоматически появляется главный экран.

### Презентационное освещение

Вы можете использовать запрограммированные режимы освещения, чтобы бутылки вина освещались при закрытой дверце. Они отличаются освещенностью отдельных климатических зон.



#### Использование презентационного освещения

- 1 Нажмите кнопку , чтобы открыть меню **Презентационное освещение**.
- 2 Выберите режим освещения или нажмите кнопку , чтобы выключить презентационное освещение.
- 3 Нажмите кнопку .  
Установка сохраняется в памяти.

#### Выключение презентационного освещения

- Для выключения презентационного освещения нажмите кнопку .

#### Указание:





При этом гаснет также подсветка кнопки , открывающей меню **Презентационное освещение**. Нажмите кнопку повторно, чтобы кнопка  снова стала видна.

### Влажность воздуха

При хранении бутылок с натуральными пробками дольше 4 недель за счет низкой влажности воздуха может произойти усадка пробок.

Чтобы этого не произошло, храните вино так, чтобы пробка была всегда увлажнена, и включите режим повышенной влажности воздуха.

#### Включение и выключение влажности воздуха

- 1 Кнопкой  выберите нужное отделение.
- 2 Для включения повышенной влажности воздуха нажмите кнопку .  
На дисплее появляется символ .  
Для выключения нажмите кнопку .  
На дисплее появляется символ .
- 3 Прибор сохраняет установку и спустя несколько секунд автоматически появляется главный экран.

## Блокировка дисплея для чистки

Эта функция выключает на 10 секунд сенсорную функцию элементов управления. В течение этого времени вы можете очистить дисплей.

→ "Очистка дисплея" на страница 19

- 1 Нажмите кнопку **S**, чтобы открыть главное меню.
- 2 Нажмите кнопку **▶**.

Появляется индикация режима очистки и запускается обратный отсчет.



## Самопроверка

Эта функция запускает анализ неполадок в приборе.

→ "Самопроверка прибора" на страница 22

## Настройка яркости панели управления

- 1 Нажмите кнопку **S**, чтобы открыть главное меню.
- 2 Кнопкой **◀** перейдите к пункту меню **Базовые установки**.
- 3 Нажмите кнопку **✓**.
- 4 Чтобы открыть пункт меню **Яркость**, нажмите кнопку **\\_.**
- 5 С помощью кнопок **◀ ▶** установите нужную яркость.
- 6 Нажмите кнопку **✓**.  
Установка сохраняется в памяти.
- 7 Нажмите кнопку **X**, чтобы выйти из меню.

## Включение и выключение индикации ожидания

При включении индикации ожидания можно выбрать, что будет отображаться на дисплее при закрытой дверце.

- 1 Чтобы открыть главное меню, нажмите кнопку **S**.
- 2 Кнопкой **◀** перейдите к пункту меню **Базовые установки**.
- 3 Нажмите кнопку **✓**.

- 4 Кнопкой **▶** перейдите к пункту меню **Индикация ожидания**.
- 5 Нажмите кнопку **\\_.**
- 6 Кнопками **◀ ▶** выберите включение или выключение индикации ожидания.
- 7 Нажмите кнопку **✓**.
- 8 Если индикация ожидания включена, можно кнопками **◀ ▶** выбрать, будет ли отображаться логотип или температура с включенными функциями.
- 9 Нажмите кнопку **✓**.  
Установка сохраняется в памяти.
- 10 Нажмите кнопку **X**, чтобы выйти из меню.

## Настройка индикации дисплея

Вы можете выбрать установку **Снижено** или **Стандарт**.

При установке **Снижено** на панели управления спустя короткое время без пользования кнопками отображаются только температура и включенные специальные функции. После касания сенсорных полей снова появляется индикация всех кнопок.

При установке **Стандарт** все кнопки постоянно отображаются на дисплее.

- 1 Нажмите кнопку **S**, чтобы открыть главное меню.
- 2 Кнопкой **◀** перейдите к пункту меню **Базовые установки**.
- 3 Нажмите кнопку **✓**.
- 4 Кнопкой **▶** перейдите к пункту меню **Индикация дисплея**.
- 5 Нажмите кнопку **\\_.**
- 6 Кнопками **◀ ▶** выберите нужную установку.
- 7 Нажмите кнопку **✓**.  
Установка сохраняется в памяти.
- 8 Нажмите кнопку **X**, чтобы выйти из меню.

## Установка цвета сенсорной панели

- 1 Нажмите кнопку **S**, чтобы открыть главное меню.
- 2 Кнопкой **◀** перейдите к пункту меню **Базовые установки**.
- 3 Нажмите кнопку **✓**.
- 4 Кнопкой **▶** перейдите к пункту меню **Цвет сенсорной панели**.
- 5 Нажмите кнопку **\\_.**
- 6 Кнопками **◀ ▶** выберите нужную установку.
- 7 Нажмите кнопку **✓**.  
Установка сохраняется в памяти.
- 8 Нажмите кнопку **X**, чтобы выйти из меню.

## Установка тона звука сенсорной панели

Вы можете изменить или выключить тон звука, раздающегося при нажатии кнопок.

- 1 Нажмите кнопку **S**, чтобы открыть главное меню.
- 2 Кнопкой **<** перейдите к пункту меню **Базовые установки**.
- 3 Чтобы открыть пункт меню, нажмите кнопку **✓**.
- 4 Кнопкой **>** перейдите к пункту меню **Тон звука сенсорной панели**.
- 5 Чтобы открыть пункт меню, нажмите кнопку **\\_**.
- 6 Кнопками **< >** выберите нужную установку.
- 7 Нажмите кнопку **✓**.  
Установка сохраняется в памяти.
- 8 Нажмите кнопку **X**, чтобы выйти из меню.

## Установка громкости звука сенсорной панели

Вы можете установить громкость звука, раздающегося при нажатии кнопок.

- 1 Нажмите кнопку **S**, чтобы открыть главное меню.
- 2 Кнопкой **<** перейдите к пункту меню **Базовые установки**.
- 3 Чтобы открыть пункт меню, нажмите кнопку **✓**.
- 4 Кнопкой **>** перейдите к пункту меню **Громкость звука сенс.панели**.
- 5 Чтобы открыть пункт меню, нажмите кнопку **\\_**.
- 6 Кнопками **< >** выберите нужную установку.
- 7 Нажмите кнопку **✓**.  
Установка сохраняется в памяти.
- 8 Нажмите кнопку **X**, чтобы выйти из меню.

## Установка громкости сигнала

Вы можете установить громкость сигналов, например, сигналов тревоги.

- 1 Нажмите кнопку **S**, чтобы открыть главное меню.
- 2 Кнопкой **<** перейдите к пункту меню **Базовые установки**.
- 3 Чтобы открыть пункт меню, нажмите кнопку **✓**.
- 4 Кнопкой **>** перейдите к пункту меню **Громкость сигнала**.
- 5 Чтобы открыть пункт меню, нажмите кнопку **\\_**.
- 6 Кнопками **< >** выберите нужную установку.
- 7 Нажмите кнопку **✓**.  
Установка сохраняется в памяти.
- 8 Нажмите кнопку **X**, чтобы выйти из меню.

## Приглушение света при открывании и закрывании дверцы

Если включена функция приглушения света, при открывании и закрывании дверцы прибора интенсивность внутреннего освещения медленно возрастает при ее открывании и медленно снижается при ее закрывании.

### Включение и выключение функции приглушения света при открывании и закрывании дверцы

- 1 Нажмите кнопку **S**, чтобы открыть главное меню.
- 2 Кнопкой **<** перейдите к пункту меню **Базовые установки**.
- 3 Нажмите кнопку **✓**.
- 4 Кнопкой **>** перейдите к пункту меню **Приглушение света при откр. и закрывании дверцы**.
- 5 Нажмите кнопку **\\_**.
- 6 Кнопкой **>** перейдите к пункту меню **Вкл. или Выкл.** Подтвердите кнопкой **✓**.

## Выбор единицы измерения температуры

Вы можете выбрать единицу измерения °C или °F.

- 1 Нажмите кнопку **S**, чтобы открыть главное меню.
- 2 Кнопкой **<** перейдите к пункту меню **Базовые установки**.
- 3 Нажмите кнопку **✓**.
- 4 Кнопкой **<** перейдите к пункту меню **Единица измерения температуры**.
- 5 Нажмите кнопку **\\_**.
- 6 Кнопками **< >** выберите нужную единицу измерения.
- 7 Нажмите кнопку **✓**.  
Единица измерения меняется.
- 8 Нажмите кнопку **X**, чтобы выйти из меню.

## Установка языка

- 1 Нажмите кнопку **S**, чтобы открыть главное меню.
- 2 Кнопкой **<** перейдите к пункту меню **Базовые установки**.
- 3 Нажмите кнопку **✓**.
- 4 Кнопкой **<** перейдите к пункту меню **Язык**.
- 5 Нажмите кнопку **\\_**.
- 6 Кнопками **< >** выберите нужный язык.
- 7 Нажмите кнопку **✓**.  
Произойдет перезапуск дисплея, появится начальный экран.

## Восстановление заводских установок

- 1 Нажмите кнопку **S**, чтобы открыть главное меню.
- 2 Кнопкой **◀** перейдите к пункту меню **Базовые установки**.
- 3 Нажмите кнопку **✓**.
- 4 Кнопкой **◀** перейдите к пункту меню **Заводские установки**.
- 5 Нажмите кнопку **↘**.  
Раздается звуковой сигнал и появляется сообщение для подтверждения восстановления установок.
- 6 Нажмите кнопку **✓**.  
Восстанавливаются заводские установки.
- 7 Нажмите кнопку **X**, чтобы выйти из меню.

## Включение и выключение демонстрационного режима

Функция охлаждения прибора выключается. Всеми другими функциями можно пользоваться.

### Указание:

В демонстрационном режиме не загружайте продукты, так как в приборе сохраняется температура помещения.

- 1 Нажмите кнопку **S**, чтобы открыть главное меню.
- 2 Кнопкой **◀** перейдите к пункту меню **Базовые установки**.
- 3 Нажмите кнопку **✓**.
- 4 Кнопкой **◀** перейдите к пункту меню **Демонстрационный режим**.
- 5 Нажмите кнопку **↘**.
- 6 Кнопками **◀ ▶** выберите установку **Вкл.** или **Выкл.**
- 7 Нажмите кнопку **✓**.  
Установка сохраняется в памяти.
- 8 Нажмите кнопку **X**, чтобы выйти из меню.

## Спящий режим

Отключаются следующие функции прибора:

- автоматическое открывание дверцы

### Указание:

При монтаже прибора без ручек примите во внимание, что вам, открывая дверцу, не за что ухватиться.

В этом случае, открывая дверцу, поддерживайте панель мебели снизу.

- Звуковые сигналы
- Внутреннее освещение
- Сообщения на панели управления
- Интенсивность подсветки панели управления снижается

### Включение и выключение спящего режима

#### Показать или скрыть спящий режим в главном меню

Чтобы пользоваться спящим режимом, нужно вначале отобразить эту функцию в главном меню:

- 1 Нажмите кнопку **S**, чтобы открыть главное меню.
- 2 Кнопкой **◀** перейдите к пункту меню **Базовые установки**.
- 3 Нажмите кнопку **✓**.
- 4 Кнопкой **◀** перейдите к пункту меню **Спящий режим**. Нажмите кнопку **↘**.
- 5 Кнопками **▶** перейдите к пункту меню **Имеется** или **Отсутствует**. Подтвердите кнопкой **✓**.
- 6 Нажмите кнопку **X**, чтобы выйти из меню.

Функция отображается или скрывается в главном меню.

#### Включение спящего режима

- 1 Нажмите кнопку **S**, чтобы открыть главное меню.
- 2 Нажмите кнопку **⌚**, чтобы открыть экран **Время спящего режима**.
- 3 Измените длительность кнопками **-/+**.
- 4 Для запуска нажмите кнопку **▶**.  
Прибор отключает все указанные функции.

#### Выключение спящего режима

- По истечении установленного времени прибор переходит в обычный режим.
- Чтобы закончить спящий режим до истечения установленного времени, нажмите кнопку **■**.

## Автом. открывание дверцы

Автоматическое устройство открывания дверцы помогает открыть дверцу.

После запуска вами этой функции автоматическое устройство открывания дверцы выдвигается и тем самым помогает открыть дверцу.

### Внимание!

Повторяющееся преждевременное закрывание дверцы приводит к износу или к выходу из строя автоматического устройства открывания дверцы.

Не закрывайте дверцу, пока автоматическое устройство открывания дверцы остается выдвинутым.

Если вы все-таки закрыли дверцу, оставьте ее закрытой на 5 минут. Автоматическое устройство открывания дверцы вернется в исходное положение.

Откройте пункт меню «Автом. открывание дверцы».

- 1 Нажмите кнопку **S**, чтобы открыть главное меню.
- 2 Кнопкой **←** перейдите к пункту меню **Базовые установки**.
- 3 Чтобы открыть меню, нажмите кнопку **✓**.
- 4 Кнопкой **←** перейдите к пункту меню **Автом. открывание дверцы**.
- 5 Чтобы изменить установку, нажмите кнопку **↵**.

### Нажать, чтобы открыть при нажатии

При монтаже прибора без ручек можно выбрать функцию открывания при нажатии. В этом случае дверца прибора приоткрывается при легком нажатии на нее.

### Указание:

Примите во внимание, что функция автоматического открывания дверцы при включении спящего режима не работает.

- 1 Откройте пункт меню **Автом. открывание дверцы**.
- 2 Выберите пункт меню **Нажать, чтобы открыть**.
- 3 Чтобы открыть пункт меню, нажмите кнопку **✓**.
- 4 Выберите **Усилие срабатывания**. Установите величину усилия, требуемую для срабатывания автоматического устройства открывания дверцы.
- 5 Выберите **Время открывания**. Установите время, в течение которого дверца остается приоткрытой до ее автоматического закрытия.

### Указание:

Если дверца остается лишь приоткрытой, прибор раз в секунду проверяет, не открыта ли дверца полностью. По истечении установленного времени открывания прибор автоматически закроет дверцу.

### Включение режима Нажать, чтобы открыть

При монтаже прибора с ручками можно выбрать функцию открывания, потянув на себя. В этом случае прибор помогает открыть дверцу, если вы потянули за ручку.

- 1 Откройте пункт меню **Автом. открывание дверцы**.
- 2 Выберите пункт меню **Потянуть, чтобы открыть**.
- 3 Чтобы открыть пункт меню, нажмите кнопку **✓**.
- 4 Выберите **Усилие срабатывания**. Установите величину усилия, требуемую для срабатывания автоматического устройства открывания дверцы.

### Выключение функции автоматического открывания дверцы

- 1 Откройте пункт меню **Автом. открывание дверцы**.
- 2 Выберите пункт меню **Выкл.**

## Домашняя сеть

Эта функция позволяет установить связь между холодильником и вашим мобильным оконечным устройством.

→ "Home Connect" на страница 15

## Автоматическая блокировка дисплея для очистки

Посредством данной функции можно выбрать, включается ли автоматически блокировка для очистки при открывании дверцы.

- 1 Нажмите кнопку **S**, чтобы открыть главное меню.
- 2 Кнопкой **←** перейдите к пункту меню **Базовые установки**.
- 3 Нажмите кнопку **✓**.
- 4 Кнопкой **←** перейдите к пункту меню **Автоматическая блокировка дисплея для очистки**.
- 5 Чтобы изменить установку, нажмите кнопку **↵**.

---

## Сигнализация

---

### Предупредительный сигнал при открытой дверце

Если дверца прибора остается долгое время открытой, включается предупредительный сигнал при открытой дверце (непрерывный звуковой сигнал).

- Закрыть дверцу.  
Предупредительный сигнал выключается.

## Home Connect

Данный прибор поддерживает Wi-Fi, и им можно управлять дистанционно через мобильное устройство.

**Указание:** Wi-Fi является зарегистрированной товарной маркой Wi-Fi Alliance.

В указанных ниже случаях прибор функционирует как холодильник без сетевого соединения, и им можно управлять вручную элементами управления.

- Прибор не соединен с домашней сетью..
- В стране, где установлен прибор, отсутствует сервис Home Connect. Перечень стран, в которых предлагается сервис Home Connect, приведен на сайте [www.home-connect.com](http://www.home-connect.com).

**Указание:** Соблюдайте правила техники безопасности, приведенные в данном руководстве по эксплуатации. Следуйте этим правилам также при дистанционном управлении прибором через приложение Home Connect, когда вы находитесь вне дома.

→ "Указания по технике безопасности" на страница 3

Соблюдайте также указания, приведенные в приложении Home Connect.

## Установка Home Connect

### Указания

- После включения прибора выждите до установки Home Connect минимум 2 минуты. Только после этого внутренняя инициализация прибора завершена.
- Примите во внимание руководство к Home Connect, прилагаемое к прибору, которое также можно скачать на сайте [www.gaggenau.com](http://www.gaggenau.com) в разделе инструкций. Введите там в поле поиска E-номер вашего прибора.

Для подключения прибора к домашней беспроводной сети (Wi-Fi) нужно выполнить 3 основных шага.

- 1 Установите приложение.
- 2 Установите связь холодильника с домашней беспроводной сетью (Wi-Fi).
- 3 Установите связь холодильника с приложением Home Connect.

### Меню домашней сети

Чтобы открыть меню **Домашняя сеть**, выполните следующее.

- 1 Нажмите кнопку **S**, чтобы открыть главное меню.
- 2 Кнопкой **←** перейдите к пункту меню **Базовые установки**.
- 3 Чтобы открыть пункт меню, нажмите кнопку **✓**.

4 Кнопкой **←** перейдите к пункту меню **Домашняя сеть**.

5 Чтобы открыть пункт меню, нажмите кнопку **↘**.

**Указание:** Когда меню будет открыто в первый раз, на дисплее автоматически появляются указания для первоначальной установки. Следуйте указаниям на панели управления. Дополнительная информация приведена в следующих главах.

6 Кнопками **←** **→** выберите нужное подменю.

7 Нажмите кнопку **X**, чтобы выйти из меню.

В меню **Домашняя сеть** имеются следующие подменю:

- Соединение
- Соединение с приложением
- Обновление ПО
- Удалить настройки сети

### Установка связи с домашней сетью

Когда меню будет открыто в первый раз, на дисплее автоматически появляются указания для первоначальной установки. Следуйте указаниям на панели управления.

- 1 Установите приложение **Home Connect** на вашем мобильном оконечном устройстве.
- 2 На холодильнике откройте меню **Домашняя сеть**.
- 3 Откройте приложение на мобильном оконечном устройстве.
- 4 Если доступ отсутствует, выполните вход в систему приложения или зарегистрируйтесь в нем.
- 5 На роутере вашей домашней сети проверьте, имеется ли функция WPS для автоматической связи.
- 6 Если эта функция имеется, запустите автоматическое соединение с сетью кнопкой **✓**. Следуйте инструкциям на панели управления.
- 7 Запустите соединение с сетью вручную, если данная функция отсутствует, если вы не уверены, имеется ли она, или если автоматическое соединение с сетью выполнить не удалось. Холодильник создает собственную временную сеть, с которой устанавливает связь мобильное оконечное устройство.
- 8 Запустите соединение с сетью вручную в приложении мобильного оконечного устройства.

После того, как холодильник установит связь с мобильным оконечным устройством, будет установлена связь между холодильником и вашей домашней сетью.

**Указание:** Если связь установить не удастся, проверьте, достаточен ли прием сигнала.

→ "Проверка уровня сигнала" на страница 16



### Проверка уровня сигнала

Уровень сигнала отображается в начальном окне меню **Домашняя сеть**. Уровень сигнала должен быть не менее 50 %. Если уровень сигнала слишком низкий, возможен обрыв связи.

### Повышение уровня сигнала

- Установите маршрутизатор ближе к холодильнику.
- Обеспечьте отсутствие экранирующих стен, которые могут препятствовать связи.
- Установите промежуточный усилитель сигнала.

## Связь холодильника с приложением Home Connect

Посредством данного меню можно установить связь холодильника с мобильными оконечными устройствами.

- 1 Установите приложение **Home Connect** на вашем мобильном оконечном устройстве и войдите в систему или зарегистрируйтесь в ней.
- 2 На холодильнике откройте меню **Домашняя сеть**.  
→ "Установка Home Connect" на страница 15
- 3 Кнопкой > перейдите к пункту меню **Соединить с приложением**.
- 4 Чтобы открыть пункт меню, нажмите кнопку \\_.
- 5 Подтвердите сообщение, чтобы отобразить холодильник в приложении.
- 6 Откройте приложение и подождите до появления индикации холодильника.  
Нажав **Добавить**, подтвердите соединение приложения с холодильником.  
Если холодильник автоматически не отображается, нажмите **Добавить прибор** в приложении и следуйте указаниям. Когда отобразится ваш холодильник, добавьте его, нажав +.
- 7 Следуйте указаниям приложения до окончания процесса.

## Установка обновленной версии программного обеспечения Home Connect

Холодильник регулярно проверяет наличие обновленных версий программного обеспечения Home Connect.

Если имеется обновленная версия программного обеспечения, на кнопке **S** появляется небольшой восклицательный знак **S<sup>®</sup>**.

Установите обновленную версию следующим образом.

- 1 Нажмите кнопку **S<sup>®</sup>**.  
Откроется специальное меню **Указание к домашней сети**.
  - 2 Чтобы открыть пункт меню, нажмите кнопку ✓.
- Появится справочное окно с необходимыми шагами для установки нового программного обеспечения.

- 3 Чтобы закрыть справочное окно, нажмите кнопку ✓.
  - 4 На холодильнике откройте меню **Домашняя сеть**.  
→ "Установка Home Connect" на страница 15
  - 5 Кнопкой > перейдите к пункту меню **Обновление ПО**.
  - 6 Чтобы открыть пункт меню, нажмите кнопку \\_.
- Указание:** Кнопка \\_ отображается только в том случае, если имеется обновленная версия. Выполняется установка программного обеспечения.
- 7 По окончании установки появляется указание.
  - 8 Чтобы закрыть указание, нажмите кнопку ✓.

## Доступ к сервисной службе

При обращении в сервисную службу ее специалисты могут по вашему согласию получить доступ к вашему прибору и определить его состояние. Для этого ваш прибор должен быть соединен с сетью.

Дополнительная информация о доступе к сервисной службе и наличии ее в вашей стране имеется на сайте [www.home-connect.com](http://www.home-connect.com) в разделе Справки и поддержка.

- 1 Обратитесь в сервисную службу.  
→ "Сервисная служба" на страница 22
- 2 Подтвердите в приложении согласие на доступ сервисной службы.  
В процессе доступа сервисной службы на панели управления появляется символ .
- 3 После того, как специалист сервисной службы получит необходимую информацию, он закончит доступ.  
**Указание:** Вы можете преждевременно прервать дистанционную диагностику, отключив доступ сервисной службы в приложении Home Connect.

## Удалить настройки сети

Если при попытке установить связь возникла проблема или если вы хотите зарегистрировать прибор в другой домашней сети (WLAN), можно восстановить первоначальные настройки Home Connect.

- 1 На холодильнике откройте меню **Домашняя сеть**.  
→ "Установка Home Connect" на страница 15
- 2 Кнопкой > перейдите к пункту меню **Удалить настройки сети**.
- 3 Чтобы открыть пункт меню, нажмите кнопку \\_.
- 4 Подтвердите сообщение, чтобы удалить настройки сети.

Чтобы снова подсоединить прибор к домашней сети, повторно выполните первоначальную установку.  
→ Страница 15



## О защите данных

При первом соединении прибора Home Connect с домашней сетью WLAN, имеющей выход в интернет, (Wi-Fi) прибор передает на сервер Home Connect данные следующих категорий (первоначальная регистрация).

- Однозначный идентификатор прибора (состоящий из кодовых номеров прибора и адреса MAC установленного модуля связи Wi-Fi).
- Сертификат безопасности модуля связи Wi-Fi (для информационно-технической защиты соединения).
- Текущие версии программного и аппаратного обеспечения бытового прибора.
- Статус предыдущего восстановления заводских настроек, если оно выполнялось.

Первоначальная регистрация является этапом подготовки к пользованию функциями Home Connect и необходима лишь однократно, при первом использовании функций Home Connect.

**Указание:** Примите во внимание, что пользование функциями Home Connect возможно только при наличии связи с приложением Home Connect. Информацию о защите данных можно найти в приложении Home Connect.

## Декларация о соответствии

Настоящим компания Gaggenau Hausgeräte GmbH заявляет, что прибор с функциями Home Connect соответствует основополагающим требованиям и другим соответствующим положениям директивы 2014/53/EU.

Подробная декларация о соответствии RED содержится на интернет-сайте [www.gaggenau.com](http://www.gaggenau.com) на странице с описанием вашего прибора в разделе дополнительной документации.



Полоса частот 2,4 ГГц: 100 мВт макс.  
Полоса частот 5 ГГц: 100 мВт макс.



BE	BG	CZ	DK	DE	EE	IE	EL
ES	FR	HR	IT	CY	LV	LT	LU
HU	MT	NL	AT	PL	PT	RO	SI
SK	FI	SE	UK	NO	CH	TR	

5 ГГц WLAN: только для использования в помещении

## Отделение для хранения вина

### Расположение бутылок

Для хранения максимального количества бутылок вина:

- храните бутылки, как изображено на рисунке
- следите за тем, чтобы бутылки не превышали указанные размеры

### Пример для размещения для стандартных бутылок

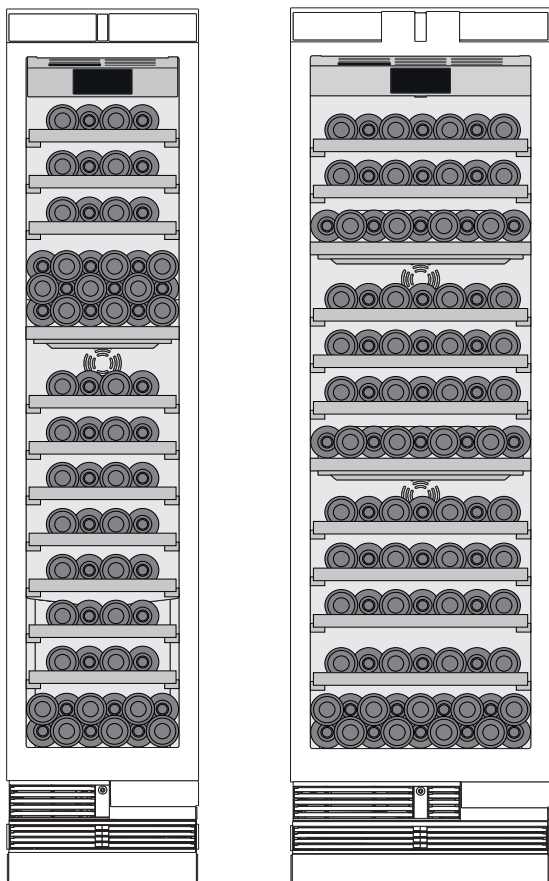
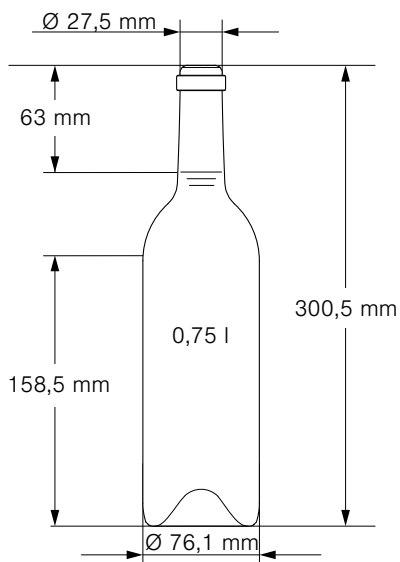

## Советы по хранению вина

- Распакуйте бутылки вина – не держите их в отделении для хранения вина в ящиках или коробках.
- При хранении бутылок с натуральными пробками дольше 4 недель за счет низкой влажности воздуха может произойти усадка пробок. Чтобы этого не произошло, храните вино так, чтобы пробка была всегда увлажнена, и включите режим повышенной влажности воздуха.  
→ "Влажность воздуха" на страница 10
- Открытые полки для хранения бутылок обеспечивают постоянную циркуляцию воздуха. Это позволяет быстро удалить избыточную влагу.
- Перед употреблением следует медленно нагреть вино (до комнатной температуры); например, розовое вино следует вынуть из холодильника за 2 - 5 часов, а красное – за 4 - 5 часов, чтобы оно достигло оптимальной для употребления температуры. В противоположность этому, белое вино сразу подают на стол. Игристое вино и шампанское нужно охладить в холодильнике непосредственно перед употреблением.
- Обратите внимание на то, что вина следует охлаждать немного ниже, чем их идеальная температура для подачи на стол, так как налитое в бокал вино сразу же нагреется.

## Оптимальная для употребления температура вина

Правильно выбранная температура вина, подаваемого на стол, определяет его вкус и, тем самым, удовольствие, получаемое от питья.

Мы рекомендуем подавать вино для употребления со следующей температурой:

Вид вина	Температура для употребления
Бордо красное в больших бутылках	18 °C
Красное «Côtes du Rhône»/«Barolo»	17 °C
«Бургундское» красное в больших бутылках/«Бордо» красное	16 °C
Портвейн	15 °C
«Бургундское» молодое красное	14 °C
Молодое красное вино	12 °C
Молодое «Божоле»/все белые вина с низким содержанием остаточных сахаров	11 °C
Старые белые вина/«Шардоне» в больших бутылках	10 °C
Шерри	9 °C
Молодые белые вина позднего урожая	8 °C
Белые вина «Loire»/«Entre-deux-Mers»	7 °C

## Очистка

### Внимание!

Чтобы предотвратить повреждения прибора и элементов оснащения, а также избежать изменения вкуса напитков

- Не пользуйтесь чистящими средствами и растворителями, содержащими хлор, фтор, йод, бром или кислоту.
- Не пользуйтесь абразивными или кислотосодержащими чистящими средствами и растворителями.
- Не использовать абразивные и царапающие губки. На металлических поверхностях может образоваться коррозия.
- Ни в коем случае не мойте полки и контейнеры в посудомоечной машине. Детали могут деформироваться.

### Очистка дисплея

При изменении температуры и влажности воздуха элементы управления могут запотеть.

Чтобы выполнить очистку, включите блокировку для очистки.

→ "Блокировка дисплея для чистки" на страница 11

Используйте для очистки чистую микрофибровую салфетку.

### Очистка внутреннего пространства прибора

Выполните следующие действия:

- 1 Извлеките штепсельную вилку из розетки или выключите предохранитель.
- 2 Извлеките бутылки и по возможности разместите их для хранения в холодном месте.
- 3 Очистите прибор мягкой тканью и теплой водой с небольшим количеством моющего средства с нейтральным pH.  
**Внимание!**  
Мыльная вода не должна попадать в систему освещения или стекать через сливное отверстие в зону испарения.
- 4 Уплотнитель двери вымойте чистой водой и тщательно протрите насухо.

- 5 Снова подключите прибор к электросети и уложите в него бутылки.

### Чистка элементов оснащения

Передвижные элементы извлечь для чистки из прибора.  
→ "Оснащение" на страница 9

### Указания по уходу за поверхностями нержавеющей стали

Для ухода за поверхностями нержавеющей стали и их очистки используйте только подходящие для нержавеющей стали чистящие средства и материал для чистки нержавеющей стали.

Подходящий материал для чистки нержавеющей стали можно заказать через сервисную службу.

Чтобы избежать видимых царапин, очистка поверхности нержавеющей стали должна выполняться в направлении структуры.

---

## Шумы

---

### Обычные шумы

**Гудение:** Работает двигатель, напр.: холодильный агрегат, вентилятор.

**Бульканье, жужжание или журчание:** Хладагент течет по трубам.

**Щелчки:** Включаются или выключаются двигатель, выключатель или магнитные клапаны.

### Как избежать посторонних шумов

**Прибор стоит неровно:** выровняйте прибор с помощью уровня. Измените высоту регулируемых опор. Если регулируемые опоры уже выдвинуты на всю длину, а прибор все еще стоит неровно, подложите под него, например, тонкую деревянную планку.

**Контейнеры, полки или подставки шатаются или заклинили:** Проверить извлекаемые элементы оснащения и при необходимости вставить заново.

**Бутылки или емкости прикасаются друг к другу:** Отодвинуть бутылки и емкости друг от друга.

---

## Освещение

---

Ваш прибор оснащен системой освещения на светодиодах, которая не нуждается в техобслуживании.

Ремонт освещения должны выполнять только сервисная служба или авторизованные специалисты.

## Что делать в случае неисправности?

Прежде чем вызывать сервисную службу, проверьте с помощью этой таблицы, не сможете ли Вы устранить неисправность самостоятельно.

### Прибор

#### Фактическая температура сильно отличается от заданной.

Выключить прибор и подождать 5 минут.  
→ *"Выключение прибора и вывод его из эксплуатации"* на страница 10

Если температура слишком высокая, проверить ее заново через два часа.

Если температура слишком низкая, проверить ее заново на следующий день.

#### Ни одна индикация не светится.

Штепсельная вилка не плотно вставлена в розетку.

Подключить штепсельную вилку к сети.

Сработал предохранитель.

Проверить предохранители.

Перебой в электропитании.

Проверить, наличие напряжения в сети электропитания.

#### Холодильная машина включается все чаще и на более длительное время.

Прибор часто открывали.

Не открывайте прибор без надобности.

Вентиляционные отверстия загромождены.

Удалите посторонние предметы.

Было загружено большое количество свежих продуктов.

Заблаговременно включите суперохлаждение.

#### Прибор не охлаждает, индикация и освещение работают.

Включен демонстрационный режим.

Выключите демонстрационный режим.

→ *"Включение и выключение демонстрационного режима"* на страница 13

#### Дверца не открывается при нажатии.

Автоматическое открывание дверцы отключено специальным режимом.

Открывая дверцу, поддерживайте панель мебели снизу или выключите специальный режим.

→ *"Включение и выключение спящего режима"* на страница 13

Включен режим «Потянуть, чтобы открыть».

Переключите прибор в режим «Нажать, чтобы открыть».

→ *"Автом. открывание дверцы"* на страница 14

Установлено слишком высокое усилие срабатывания.

Установите усилие срабатывания на более низкое значение.

→ *"Автом. открывание дверцы"* на страница 14

Сработал предохранитель.

Проверьте предохранители.

Перебой в электропитании.

Проверьте наличие напряжения в сети электропитания.

---

## Сервисная служба

---

Обратитесь в нашу сервисную службу, если Вам не удалось устранить неисправность. Мы всегда найдем подходящее решение, и Вам не придется лишний раз вызывать техника.

Контактные данные ближайшего сервисного центра Вы найдете здесь или в прилагаемом перечне сервисных центров.

Пожалуйста, сообщите по телефону номер изделия (E-Nr.) и заводской номер (FD) прибора, указанные на типовой табличке.

→ "Знакомство с прибором" на страница 8

**Положитесь на компетентность изготовителя.** Тогда Вы можете быть уверены, что ремонт Вашего бытового прибора будет произведен грамотными специалистами с использованием оригинальных запасных частей.

## Самопроверка прибора

Ваш прибор оснащен программой самопроверки, показывающей неисправности, которые могут быть устранены сервисной службой.

- 1 Нажмите кнопку **S**, чтобы открыть главное меню.
- 2 Кнопкой **➤** перейдите к пункту меню **Самопроверка**.
- 3 Запустите самопроверку кнопкой **✓**.  
Запускается самопроверка.
- 4 Если имеются ошибки, они отображаются на дисплее. Следуйте в этом случае указаниям.
- 5 Прибор перезапускается.
- 6 На 10 секунд появляется сообщение о том, что самопроверка закончена. Это сообщение можно квитировать кнопкой **✓**.

По окончании самопроверки прибор переходит в обычный режим.

## Заказ на ремонт и консультация в случае неисправностей

Контактные данные для всех стран Вы найдете в прилагаемом списке сервисных служб.

**Gaggenau Hausgeräte GmbH**  
Carl-Wery-Straße 34  
D-81739 München  
[www.gaggenau.com](http://www.gaggenau.com)

8001097384 (9903)  
RU

**GAGGENAU**

